

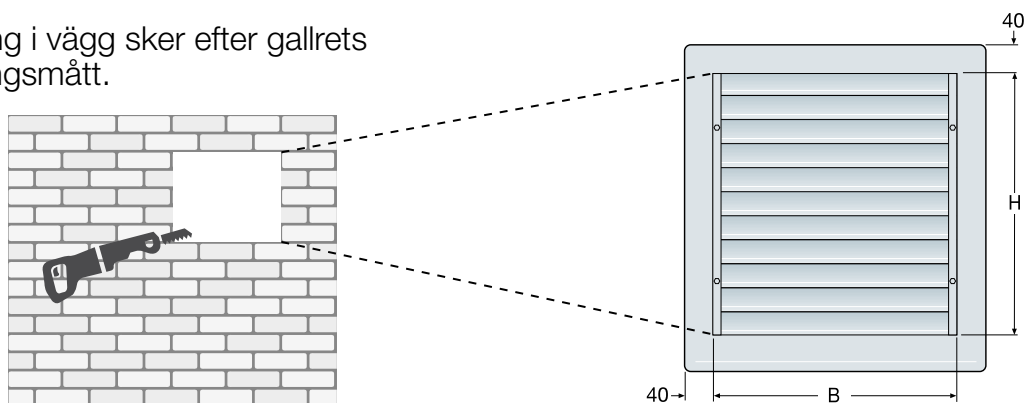

2024-08-19

1. Håltagning i vägg sker efter gallerets beställningsmått.



2. Montera galleret med droppkanten nedåt.

Applicera tätningsmassa mellan vägg och gallerets fläns.

Fäst galleret i väggen med fästelement specificerade för väggmaterialet genom gallerets fläns alternativt invändigt.

För invändig infästning demonteras gallerinsatserna (lamellerna).

Max 300 mm cc mellan infästningspunkter.

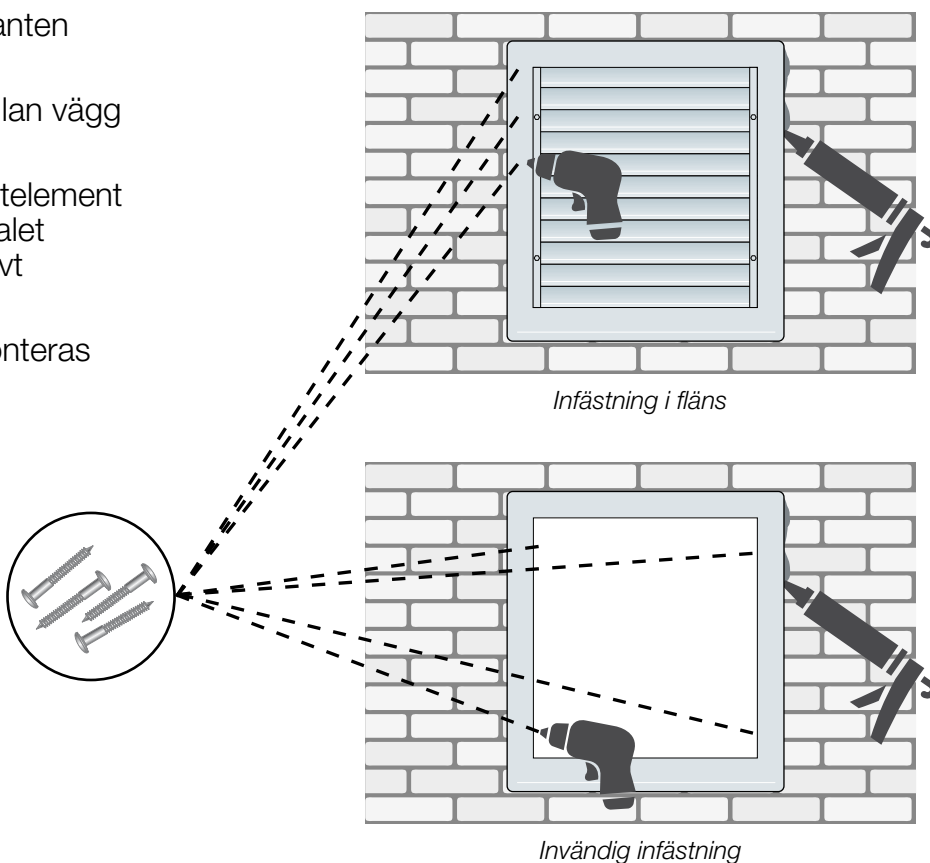

Anvisning för galler delade på bredd eller höjd

H	B																				
	< 800	1000	1200	1400	1600	1700	1800	1900	2000	2200	2400	2600	2800	3000	3200	3400	3600	3800	4000	4200	4400 >
< 800	X	X	X	X	X	X	X	X	X	X	X	X	X	X	X	X	X	X	X	X	X
1000	X	X	X	X	X	X	X	X	X	X	X	X	X	X	X	X	X	X	X	X	X
1200	X	X	X	X	X	X	X	X	X	X	X	X	X	X	X	X	X	X	X	X	X
1400	X	X	X	X	X	X	X	X	X	X	X	X	X	X	X	X	X	X	X	X	X
1600	X	X	X	X	X	X	X	X	X	X	X	X	X	X	X	X	X	X	X	X	X
1700	X	X	X	X	X	X	X	X	X	X	X	X	X	X	X	X	X	X	X	X	X
1800	X	X	X	X	X	X	X	X	X	X	X	X	X	X	X	X	X	X	X	X	X
1900	X	X	X	X	X	X	X	X	X	X	X	X	X	X	X	X	X	X	X	X	X
2000	X	X	X	X	X	X	X	X	X	X	X	X	X	X	X	X	X	X	X	X	X
2200	X	X	X	X	X	X	X	X	X	-	-	-	-	-	-	-	-	-	-	-	-
2400	X	X	X	X	X	X	X	X	X	-	-	-	-	-	-	-	-	-	-	-	-
2600	X	X	X	X	X	X	X	X	X	-	-	-	-	-	-	-	-	-	-	-	-
2800	X	X	X	X	X	X	X	X	X	-	-	-	-	-	-	-	-	-	-	-	-
3000	X	X	X	X	X	X	X	X	X	-	-	-	-	-	-	-	-	-	-	-	-
3200	X	X	X	X	X	X	X	X	X	-	-	-	-	-	-	-	-	-	-	-	-
3400	X	X	X	X	X	X	X	X	X	-	-	-	-	-	-	-	-	-	-	-	-
3600	X	X	X	X	X	X	X	X	X	-	-	-	-	-	-	-	-	-	-	-	-
3800	X	X	X	X	X	X	X	X	X	-	-	-	-	-	-	-	-	-	-	-	-
4000	X	X	X	X	X	X	X	X	X	-	-	-	-	-	-	-	-	-	-	-	-
4200	X	X	X	X	X	X	X	X	X	-	-	-	-	-	-	-	-	-	-	-	-
4400 >	X	X	X	X	X	X	X	X	X	-	-	-	-	-	-	-	-	-	-	-	-

 Delas ej

 Delas i två galler, alltid på bredden

 Delas i två galler på bredden eller höjden beroende på största måttet

 Delas i tre eller fler galler på bredden eller höjden beroende på största måttet

Vid leverans av delade galler på bredd eller höjd ingår följande monteringsmaterial:

- Väggfäste
- Hattprofil
- Monteringsskruv

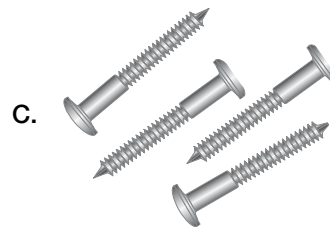
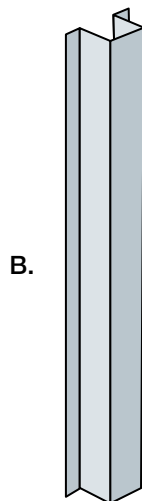
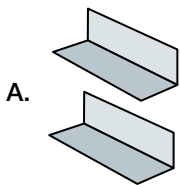



Galler delade på bredd eller höjd monteras enligt samma instruktion.

Delas galler på bredden monteras väggfästen och hattprofilen enligt instruktion.

Delas galler på höjden monteras väggfästen och hattprofilen horisontellt i öppningen i enlighet med metodiken i instruktionen.

Vid delning med fler än två galler tillkommer det väggfästen och hattprofil till varje delning.

**1. Håltagning i vägg sker efter gallrets beställningsmått.**

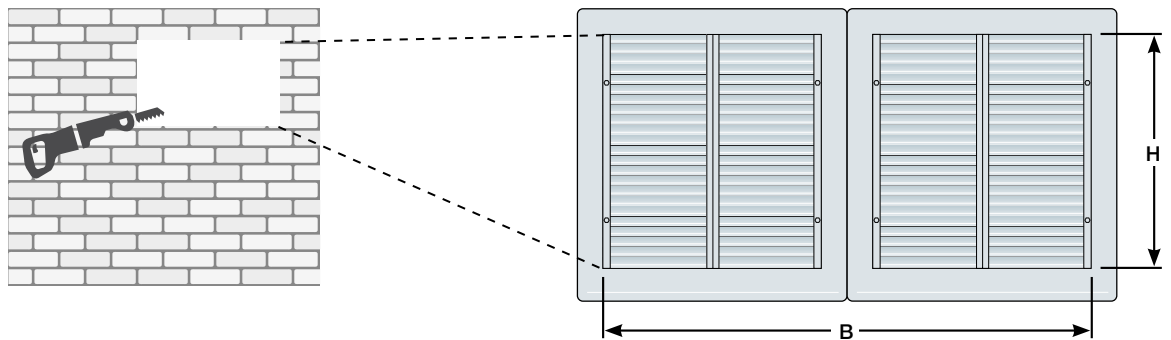

**2. Montera väggfästen. Fästen placeras centrerat vid gallrens skarvar.**  
 Väggfästet monteras 90 mm in, mätt från väggens ytterskikt.  
 Välj fästelement efter väggkonstruktion.

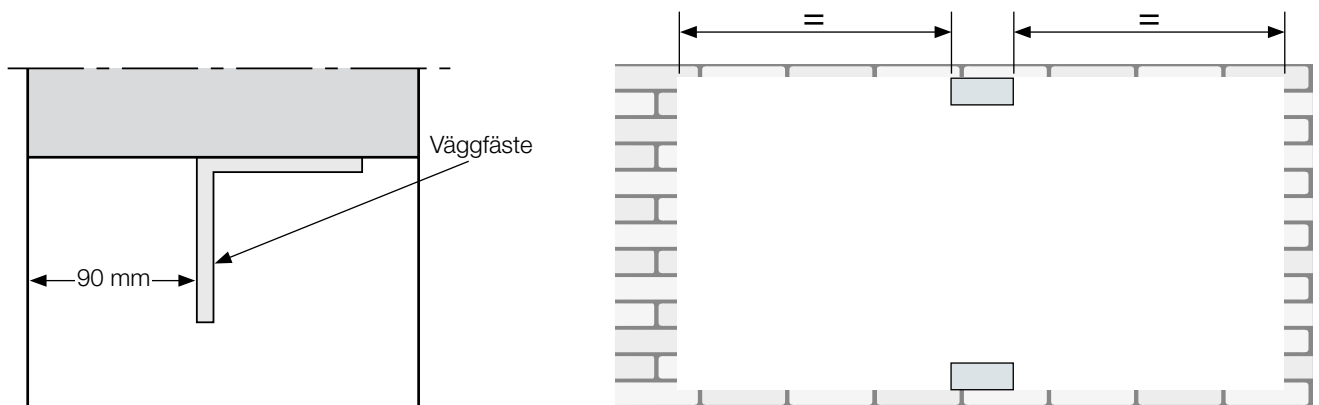

**2.1 Montera trä- eller förstärkningsregel i metall om väggkonstruktionen inte möjliggör fullgod infästning.**



3. Montera hattprofilen mellan väggfästena med tillhörande monteringskruv 4,2x13. Applicera tätningsmassa mellan vägg och hattprofilens över- och underkant.

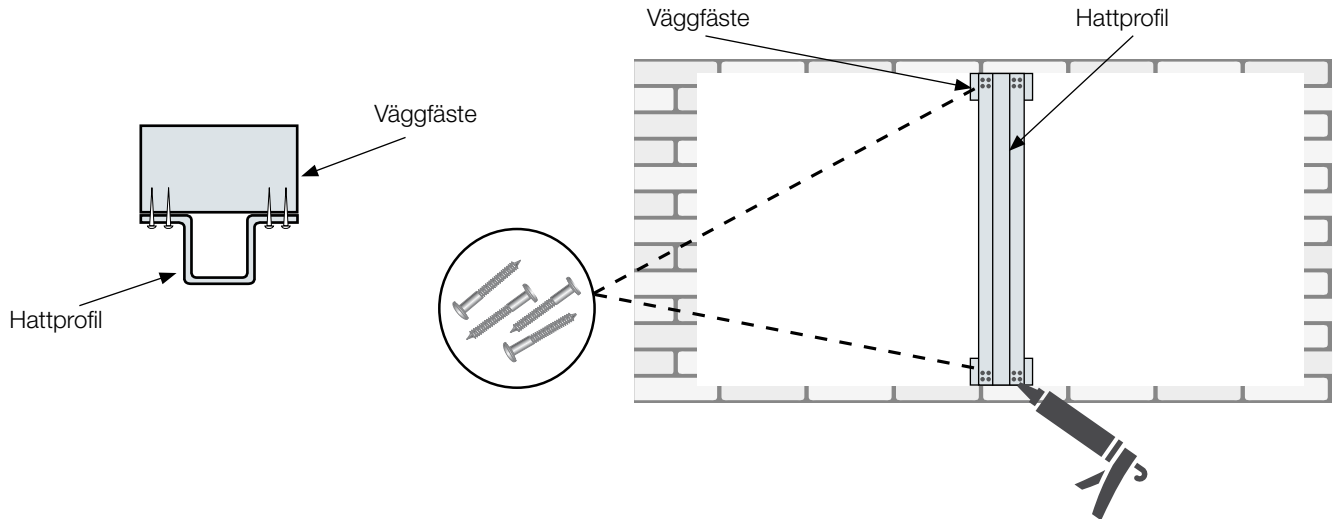

4. Montera gallren med droppkanten nedåt.

Applicera tätningsmassa mellan vägg och gallrens fläns.

Fäst gallren i vägg och hattprofil med fästelement specificerade för väggmaterialet/profilen genom gallrens fläns alternativt invändigt.

För invändig infästning demonteras gallerinsatserna (lamellerna).

Max 300 mm cc mellan infästningspunkter.

*Infästning runt om med max 300 mm cc.*

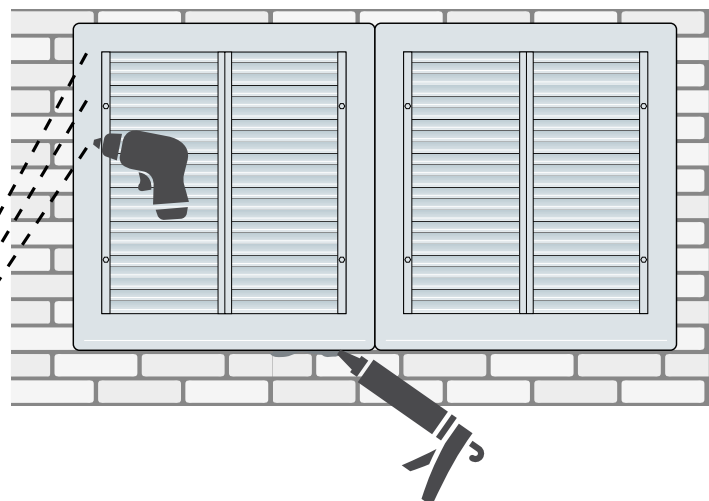

**OBS!** Använd överbleck för att undvika att vatten leds in bakom gallret.



Anvisning för galler delade på bredd och höjd

H	B									
	2200	2400	2600	2800	3000	3200	3400	3600	3800	4000
2200	X	X	X	X	X	X	X	X	X	X
2400	X	X	X	X	X	X	X	X	X	X
2600	X	X	X	X	X	X	X	X	X	X
2800	X	X	X	X	X	X	X	X	X	X
3000	X	X	X	X	X	X	X	X	X	X
3200	X	X	X	X	X	X	X	X	X	X
3400	X	X	X	X	X	X				
3600	X	X	X	X	X	X				
3800	X	X	X	X	X	X				
4000	X	X	X	X	X	X				

Storlekar i tabellen delas i fyra delar.

Vid leverans av delade galler på bredd och höjd ingår följande monteringsmaterial:

- A. Delad montagesolpe
- B. Skarvprofil till montagesolpe
- C. Skruv och mutter till montagesolpe
- D. U-profiler

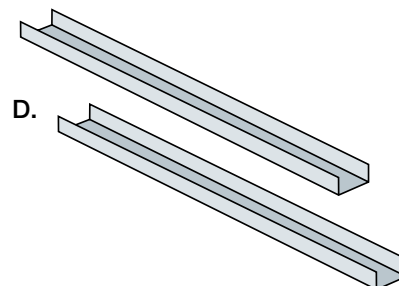
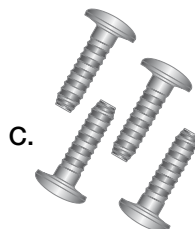
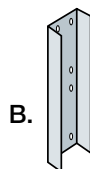



1. Håltagning i vägg sker efter gallrets beställningsmått.

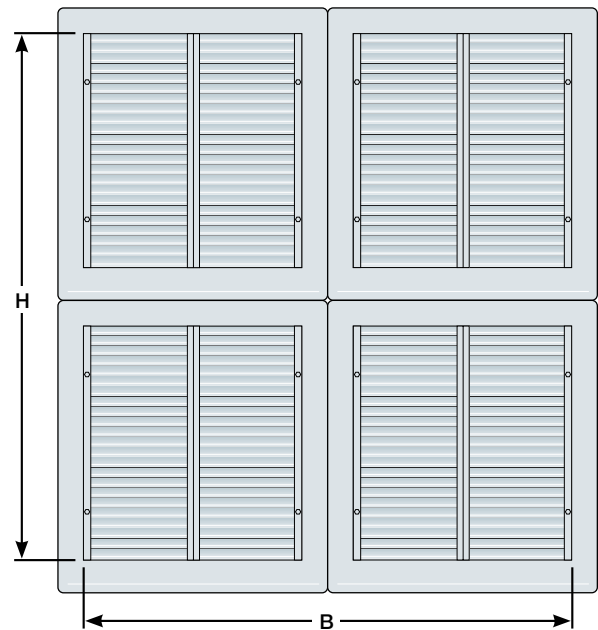

2. Montera ihop stolpen enligt bild. Dra ej åt skruv och mutter fullt, utan låt de vara lite lösa så att stolpens längd fortfarande går att justera.

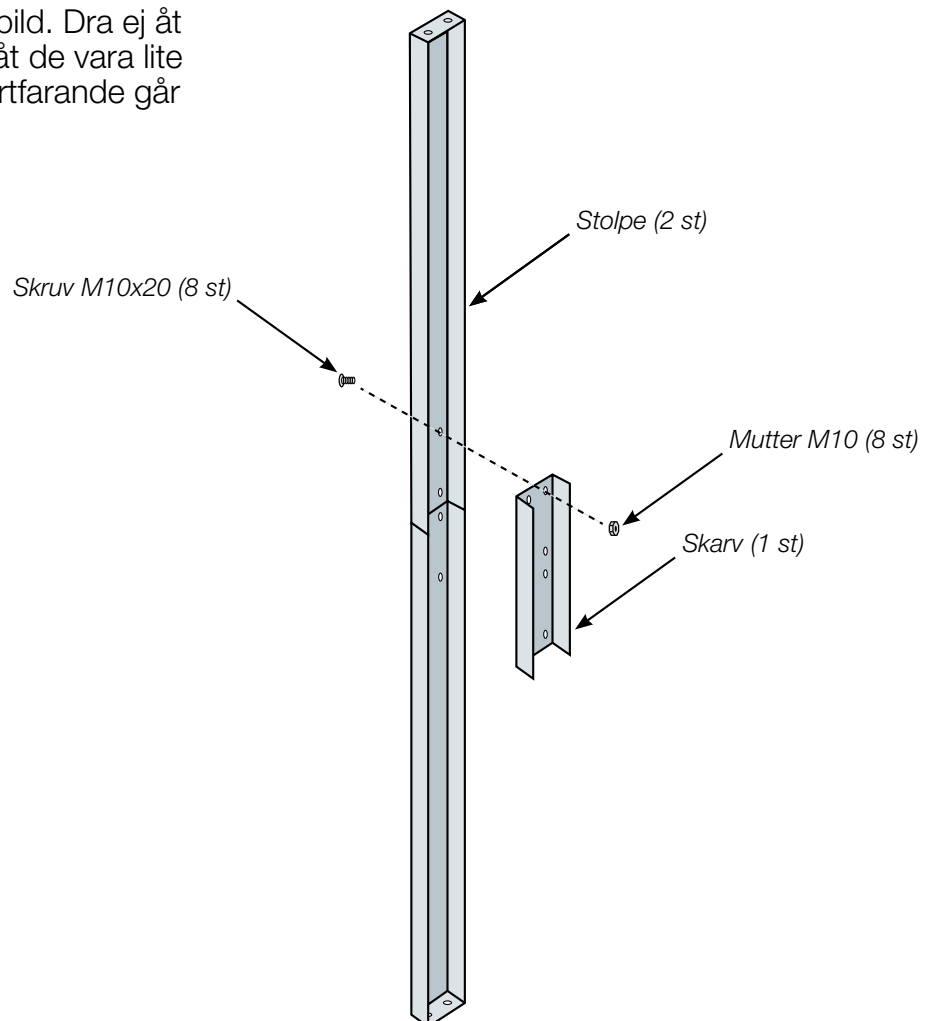



3. Montera stolpen vertikalt i centrum av väggöppningen med fästelement specificerade och anpassade för väggmaterialet.

Stolpens ena kortsida ska ligga jämsn med väggens utsida så att gallrens fläns kan skruvas i både stolpen och i väggen runt om. Stolpens justermån i längd är  $\pm 10$  mm.

Dra sedan åt skruvar och muttrar så att stolpen stabiliseras.

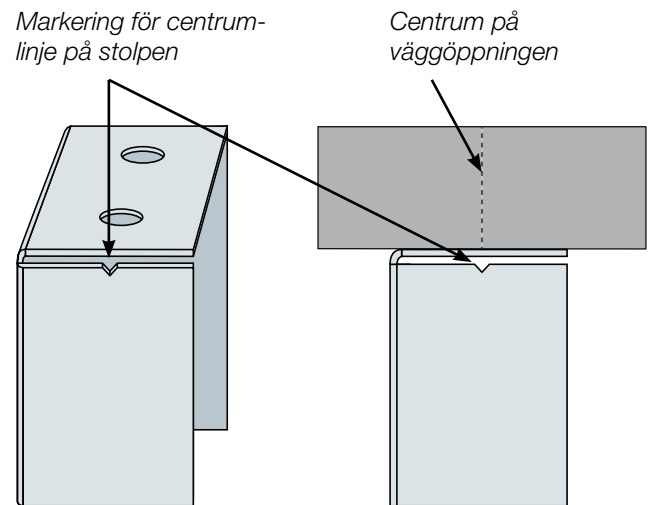

4. Montera de två undre gallren med droppkanten nedåt.

Applicera tätningsmassa mellan vägg och gallrens fläns.

Fäst gallren i vägg och montagestolpe med fästelement specificerade för väggmaterialet/stolpen genom gallrens fläns alternativt invändigt.

För invändig infästning demonteras gallerinsatserna (lamellerna).

Max 300 mm cc mellan infästningspunkter.

Infästning runt om med max 300 mm cc.

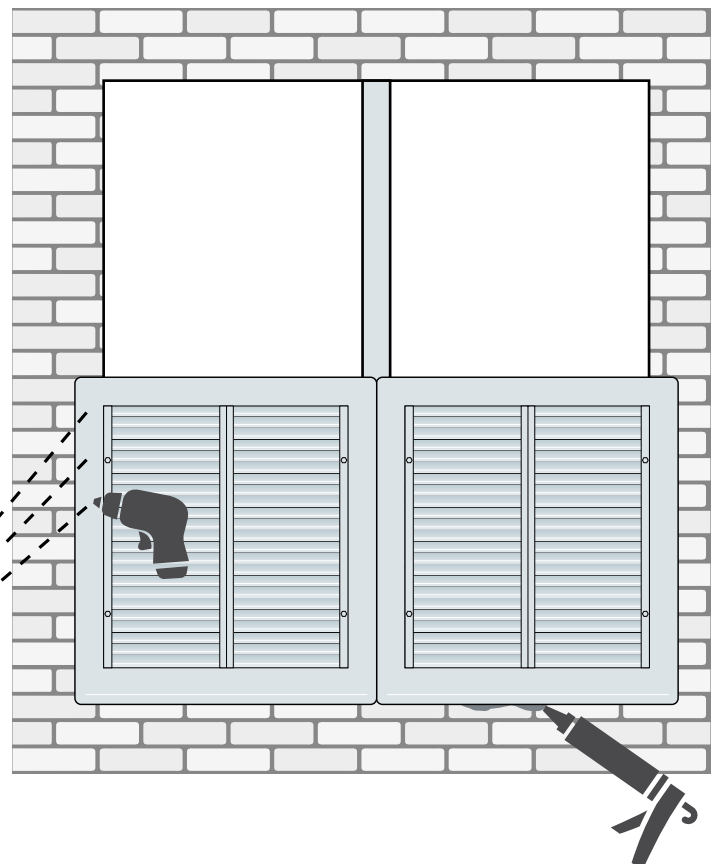



5. Montera de två horisontella U-profilerna på de två (undre) monterade gallren.

Fäst U-profilerna genom att antingen skruva borrhuv genom gallrens övre fläns alternativt invändigt genom gallrens ovansida om gallerinsatserna är demonterade.

Max 300 mm cc mellan infästningspunkterna.

*U-profiler skruvas fast i underkant eller genom gallrets fläns*

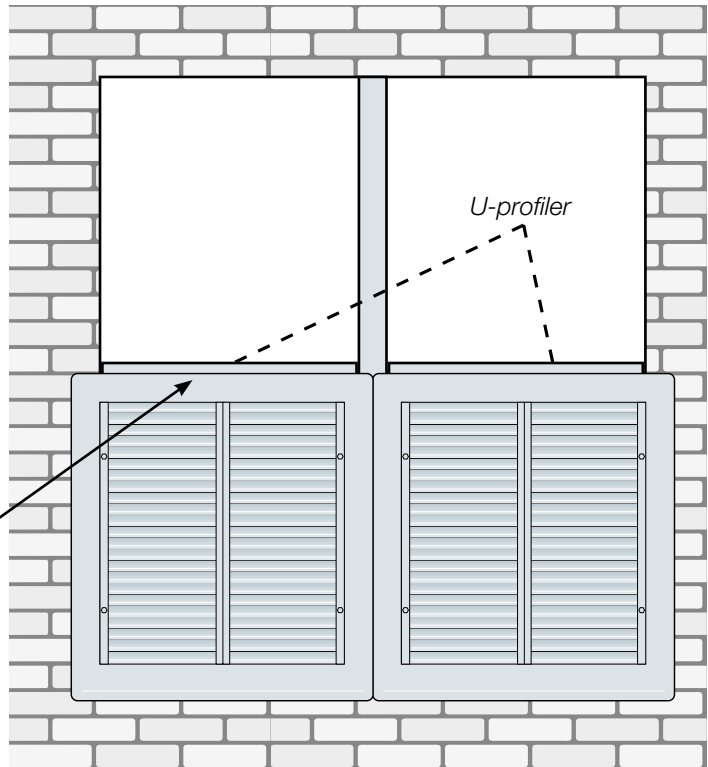

*Bild visar U-profiler monterade på galler, sett från baksidan av vägg.*

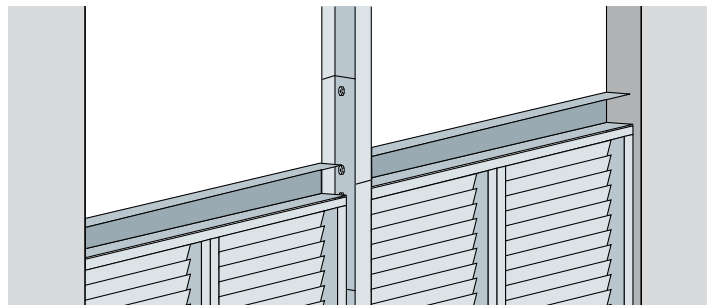





### 6. Montera de två övre gallren med droppkanten nedåt.

Applicera tätningsmassa mellan vägg och gallrens fläns.

Fäst gallren i vägg, montagestolpe och U-profiler med fästelement specificerade för väggmaterialet/ stolpen genom gallrens fläns alternativt invändigt.

För invändig infästning demonteras gallerinsatserna (lamellerna).

Max 300 mm cc mellan infästningspunkter.

*Infästning runt om med max 300 mm cc.*

