



2020-09-15

CALIGO

Lyft- och monterings- instruktion



ALLMÄNT

- Lyft får endast utföras av därtill utbildad personal.
- Lyft av produkter får endast utföras med för ändamålet godkända lyftredskap.
- Följ de instruktioner och anvisningar som gäller för aktuell lyftmetod och aktuella lyftredskap.
- Läs noga våra instruktioner som gäller för respektive produkt och storlek.
- Endast produkten får lyftas. Personlyft eller lyft av annat slag får inte ske i samband med lyft av galler.
- Vistas inte under hängande last.
- Innan lyft, kontrollera noga att anvisade lyftpunkter inte är skadade.
- Hantera gallret varsamt innan lyft för att inte orsaka skada på lamellerna som då kan försämra dess egenskaper.



CALIGO med vikt över 25 kg

Vid lyft av Caligo ska medlevererade lyftöglor användas i kombination med kätting, sling eller stroppar. För kompensering av vinklar eller längder ska godkända vantskruvar användas.

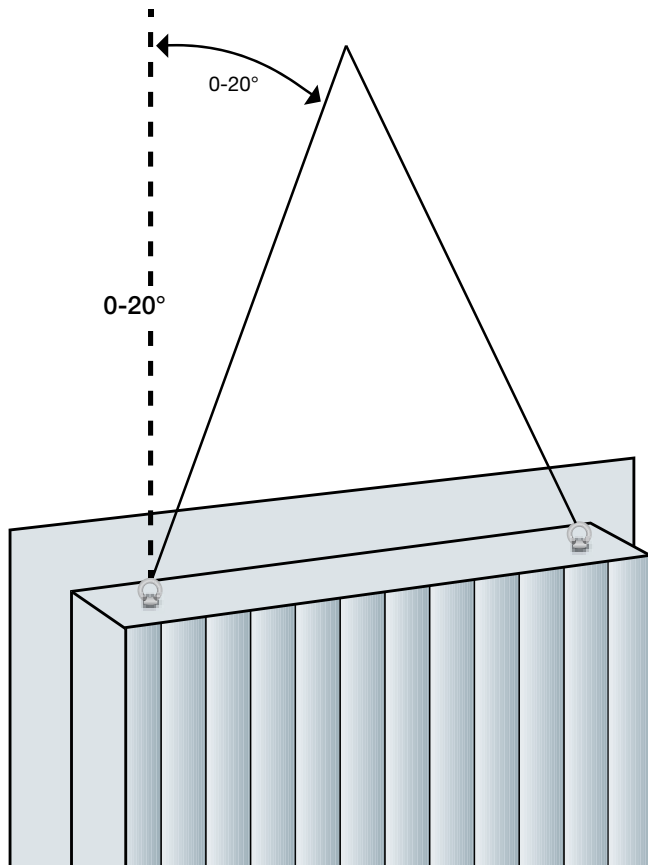

1. Innan lyft: Läs noga de allmänna lyftanvisningarna för Caligo (se sidan 1).
2. Caligo levereras med 2st fästpunkter med tillhörande lyftöglor för lyftanordning.
Gallret lyfts i alla lyftpunkter.
3. Lyftöglan skruvas fast och dras åt i hela sin längd så att den ligger plant mot underlaget.
4. Efter utfört lyft demonteras öglorna och ersätts med medföljande plastplugg.

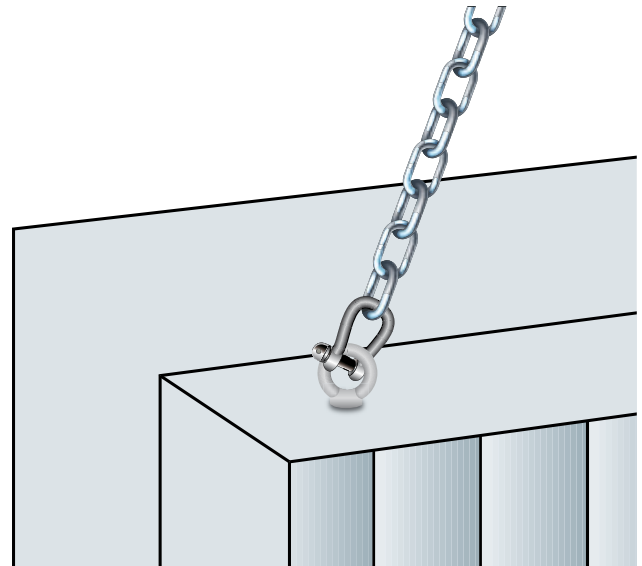

Galler med vikt under 25 kg förväntas inte lyftas med kran och har därför inga lyftpunkter.



CALIGO kan monteras på tre olika sätt



Insatsen i väggen



Insatsen på utsidan av väggen



Delat utförande på höjden,
bredden eller både och.

ALLMÄNT

- Kontrollera alltid så håltagningsmättet stämmer överens med gallret.
- Montera den medföljande packningen på flänsens baksida för tätning mellan galler och vägg.
- Montera alltid gallret med dräneringshålen neråt.
- Infästning i vägg sker med lämplig skruv för typen av vägg med max cc 300 mm mellan fästpunkterna.
- För fullgott galvaniskt skydd rekommenderas en skruv med gummipackning för infästning.
- Använd överbleck för att undvika att vatten leds i bakom gallret.

**CALIGO storlek upp till 1600x1600, ej delat utförande**

Instruktionen visar montage med insatsen i vägg.

Montage med insatsen på utsidan av väggen utförs på samma sätt.

1. Borra hål i flänsen för att sedan använda för infästning i vägg.
Max 300 mm cc mellan hålen.

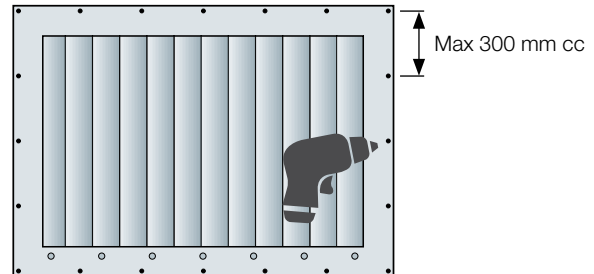

2. Fäst den medföljande packningen på flänsens baksida, dvs den sida som ligger an mot väggen.

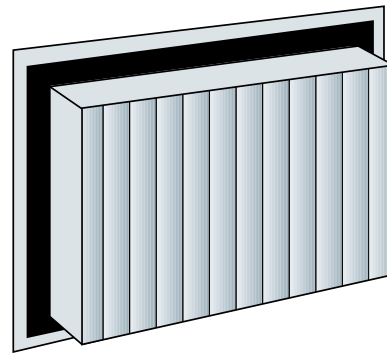

3. Montera gallret i väggen med dräneringshålen neråt och skruva fast det genom de hål som borrades i steg 1.

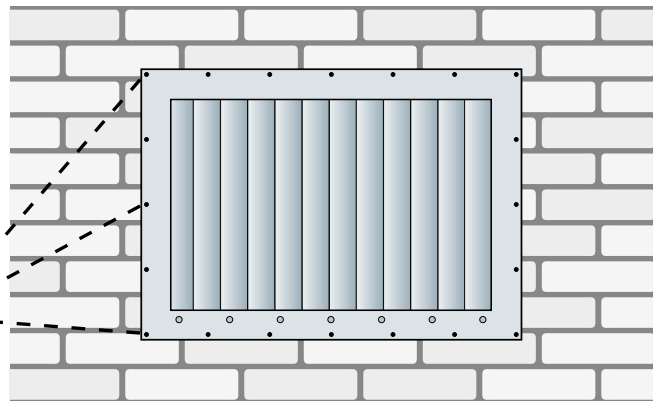
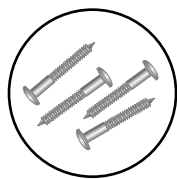

4. Täta överkanten av gallret mot underlaget med kitt.

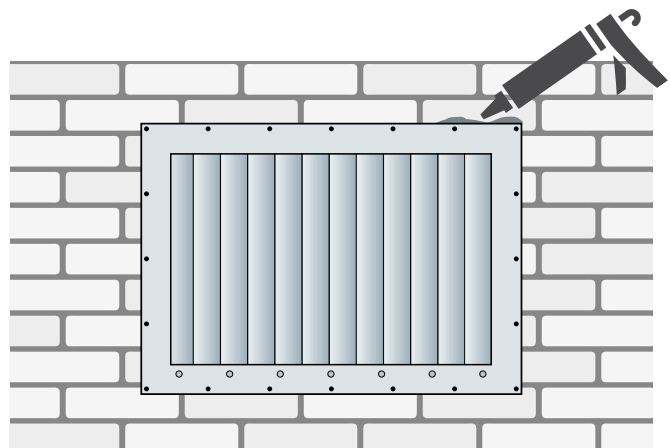



CALIGO med höjd över 1600 och bredd 1600 eller mindre

1. Börja med att identifiera vilket av gallren som skall monteras över och under.
Det övre har ingen fläns i nederkant och det undre har ingen fläns i överkant.
Dräneringshålen skall vara neråt.

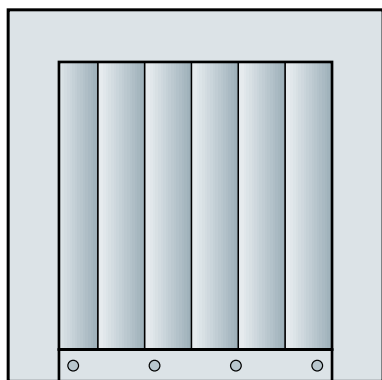

Över

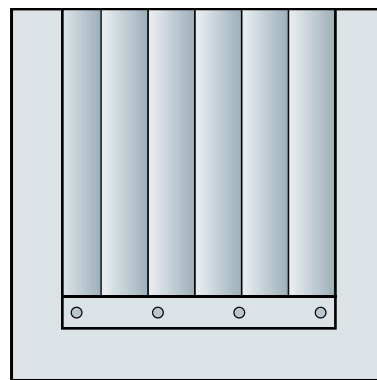

Under

2. Borra hål i flänsen för att sedan använda för infästning i väggen. Max 300 mm cc mellan hålen.

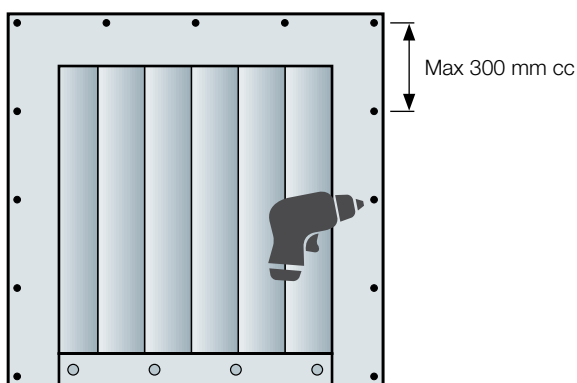

Över

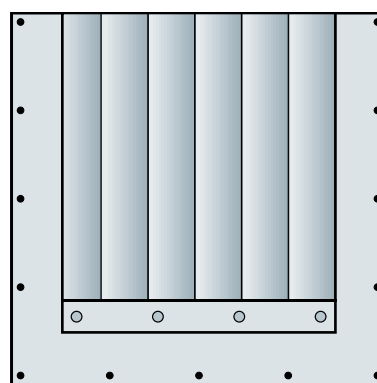

Under

3. Fäst den medföljande packningen på flänsens baksida, dvs den sida som ligger an mot väggen.

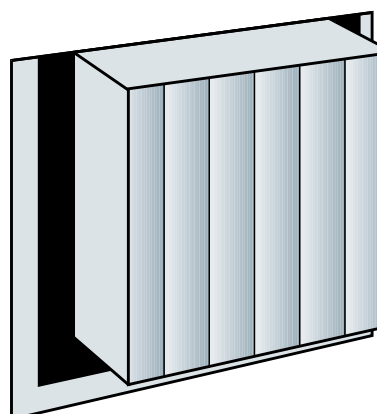
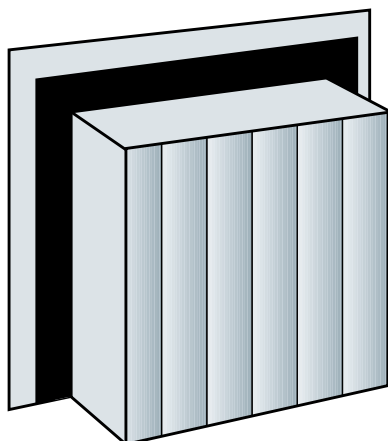

**CALIGO med höjd över 1600 och bredd 1600 eller mindre, forts.**

4. Montera först det undre gallret i väggen och skruva fast det i väggen genom de hål som borrades i steg 1.

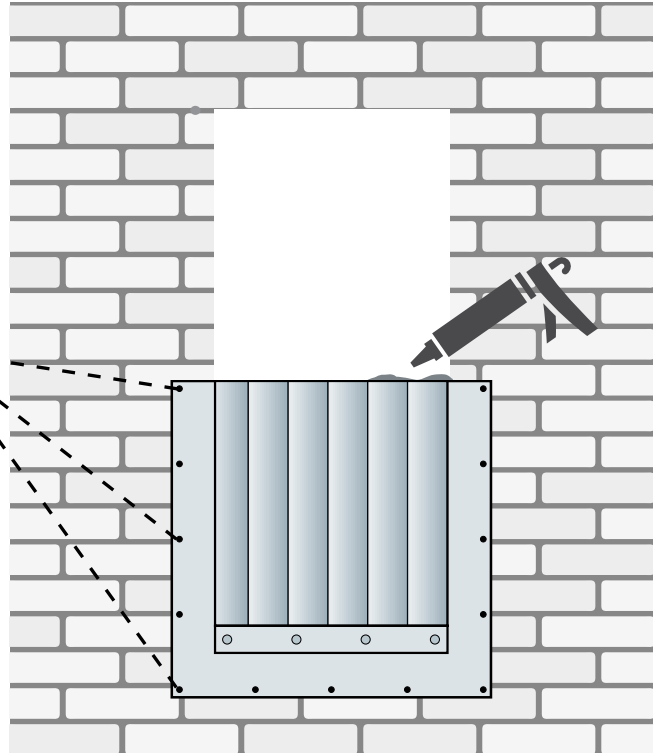
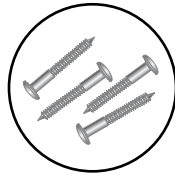

5. Applicera kitt på gallrets insats för att täta mellan över- och underdel.

6. Montera det övre gallret på det undre och skruva fast det i väggen genom de hål som borrades i steg 1.

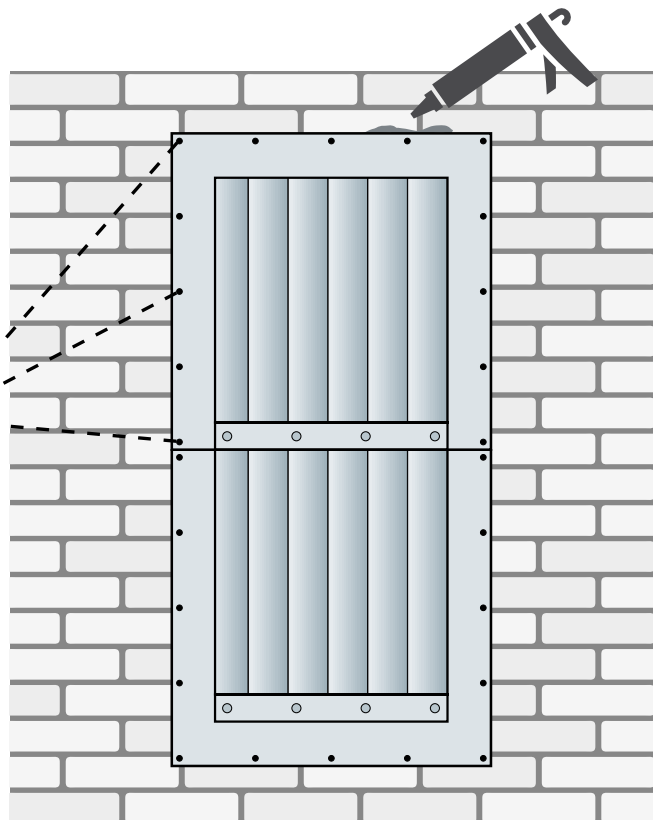
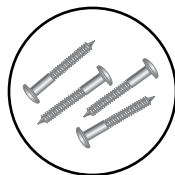

7. Täta överkanten av gallret mot underlaget med kitt.

Flera galler går att stapla på varandra och monteras då med samma metod. Det/de galler som skall sitta mellan det övre och undre har då bara flänskant på höger och vänster sidan.



CALIGO med bredd över 1600 och höjd 1600 eller mindre

- Börja med att identifiera vilket av gallren som skall monteras till vänster och höger.
Det vänstra har ingen fläns på högersidan och det högra har ingen fläns på vänstersidan.
Dräneringshålen skall vara neråt.

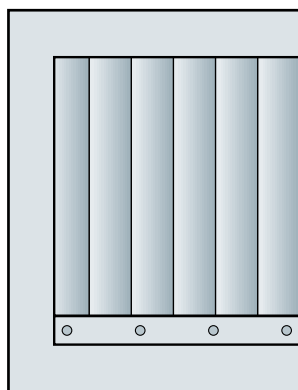

Vänster

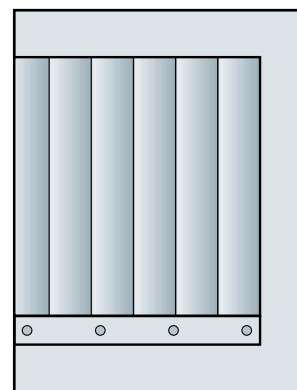

Höger

- Borra hål i flänsen för att sedan använda för infästning i väggen. Max 300 mm cc mellan hålen.

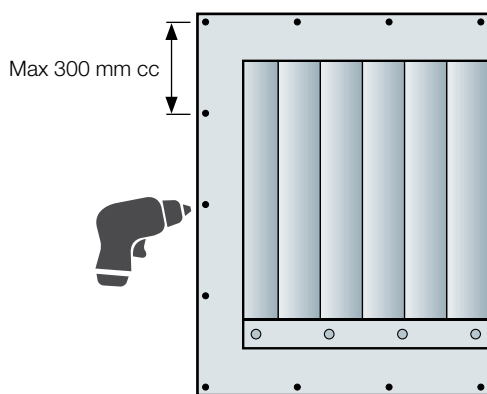

Över

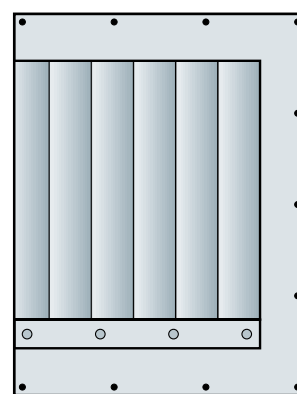

Under

- Fäst den medföljande packningen på flänsens baksida, dvs den sida som ligger an mot väggen.

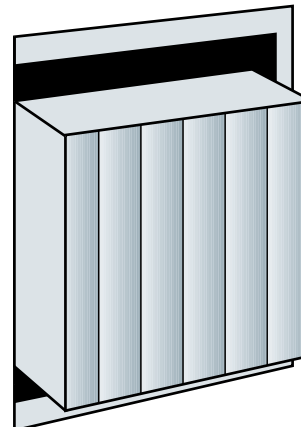
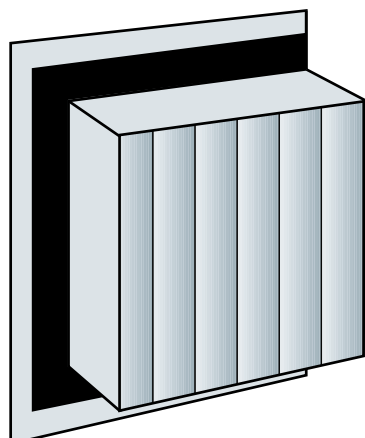



CALIGO med bredd över 1600 och höjd 1600 eller mindre, forts.

4. Montera det första gallret och skruva fast det i väggen genom de hål som borrades i steg 1.

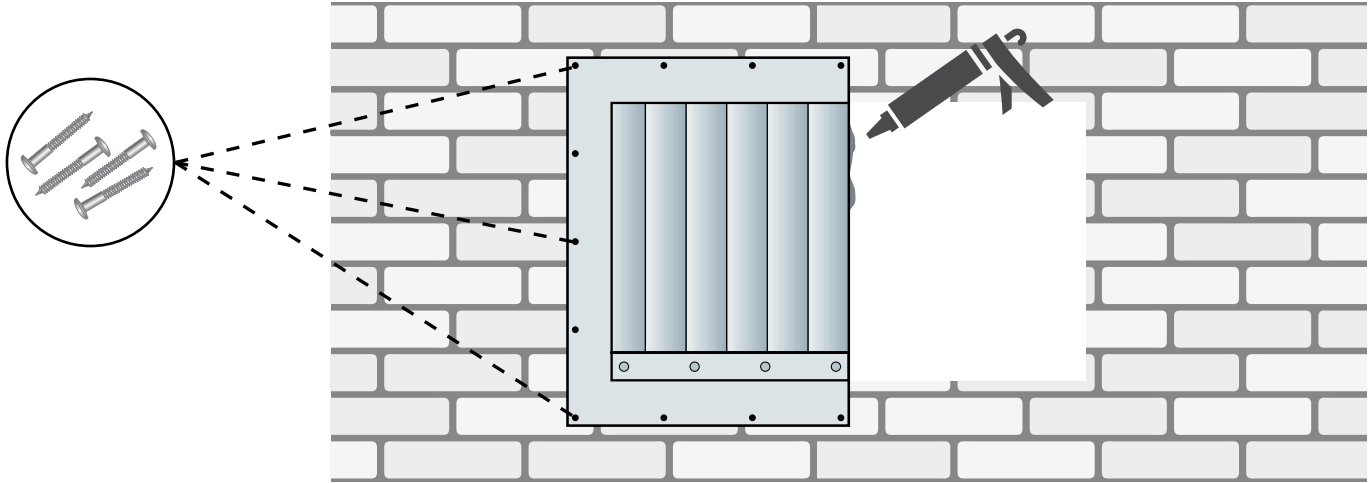

5. Applicera kitt på gallrets insats för att täta mellan vänster- och högerdelen.

6. Montera det andra gallret mot det första och skruva fast det i väggen genom de hål som borrades i steg 1.

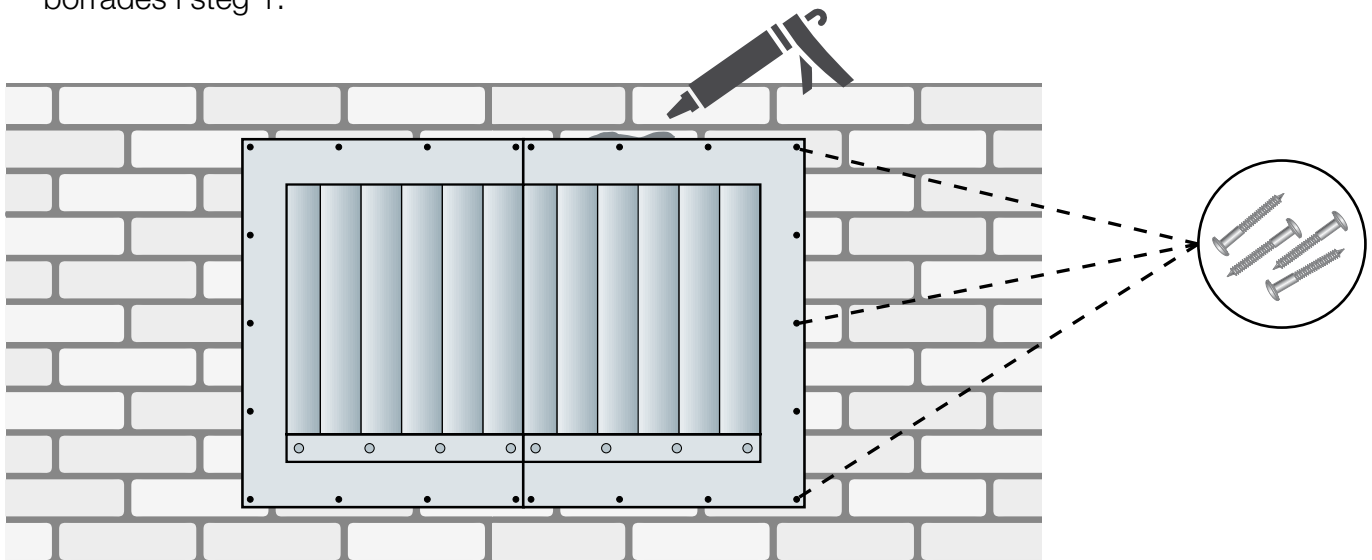

7. Täta överkanten av gallret mot underlaget med kitt.

Flera galler går att montera bredvid varandra och monteras då med samma metod. Det/de galler som skall sitta mellan de yttre har då bara flänskant på över- och undersidan.



CALIGO med bredd och höjd över 1600

1. Börja med att identifiera vilket av gallren som skall monteras till vänster, höger, över och under
 1. Det övre till vänster har ingen fläns på högersidan och i nederkant.
 2. Det nedre till vänster har ingen fläns på högersidan och i överkant.
 3. Det övre till höger har ingen fläns på vänstersidan och i nederkant.
 4. Det nedre till höger har ingen fläns på vänster sidan och i överkant.
- Dräneringshålerna skall vara neråt.

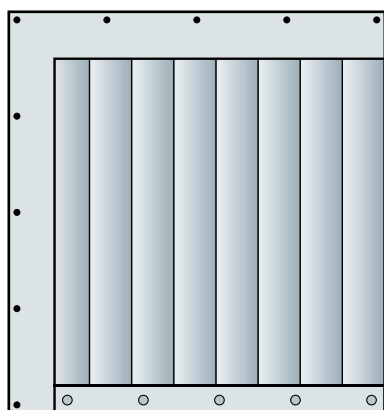

1.

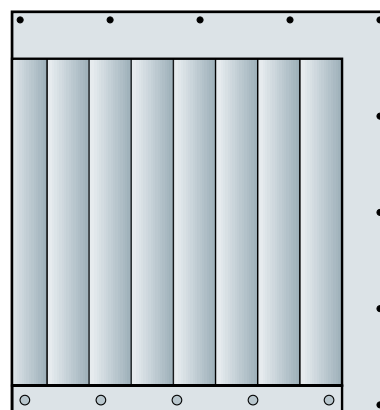

3.

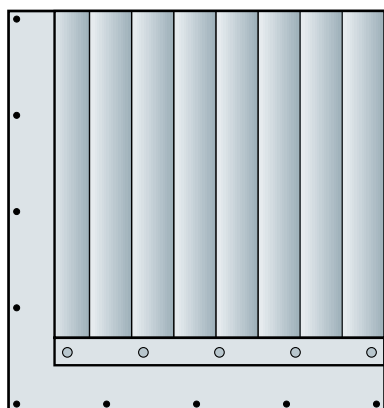

2,

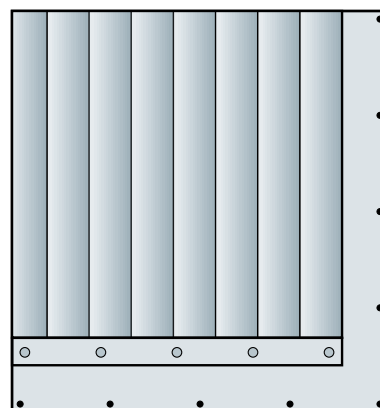

4.

**CALIGO med bredd och höjd över 1600, forts.**

2. Montera ihop den medlevererade U-balken genom att skarva ihop de två profilerna kant i kant med en mindre mellan dom.

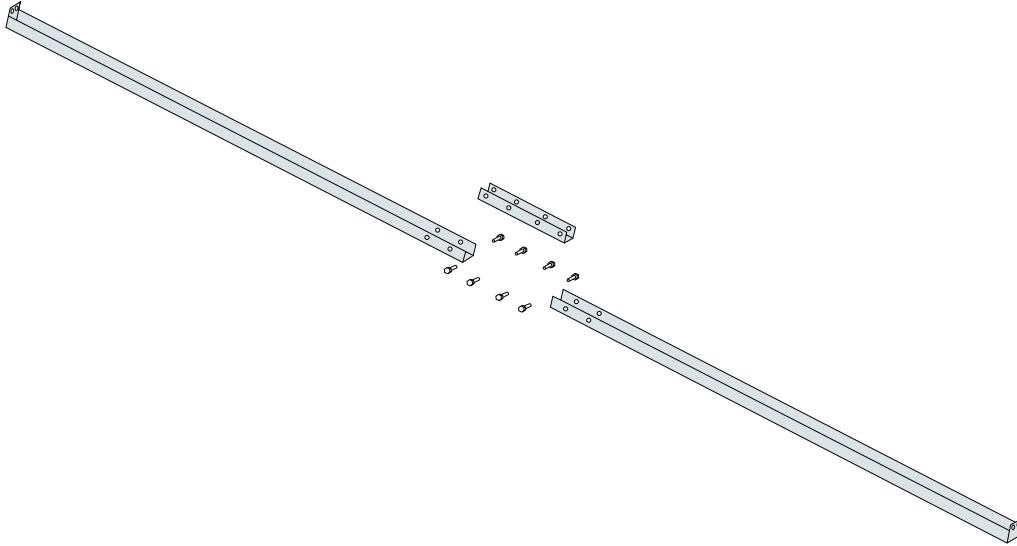

3. Montera U-balken. Balken monteras i centrum på öppningens över- och underkant. Balken monteras 118 mm in, mätt från väggens ytterskikt med den plana ytan mot öppningen. Välj fästelement efter väggkonstruktion.

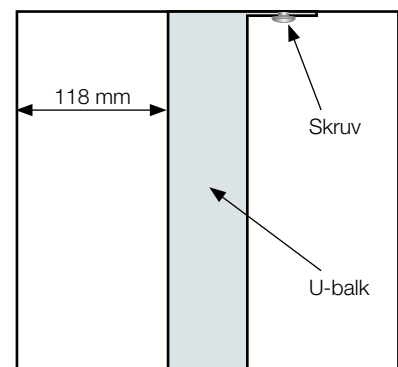
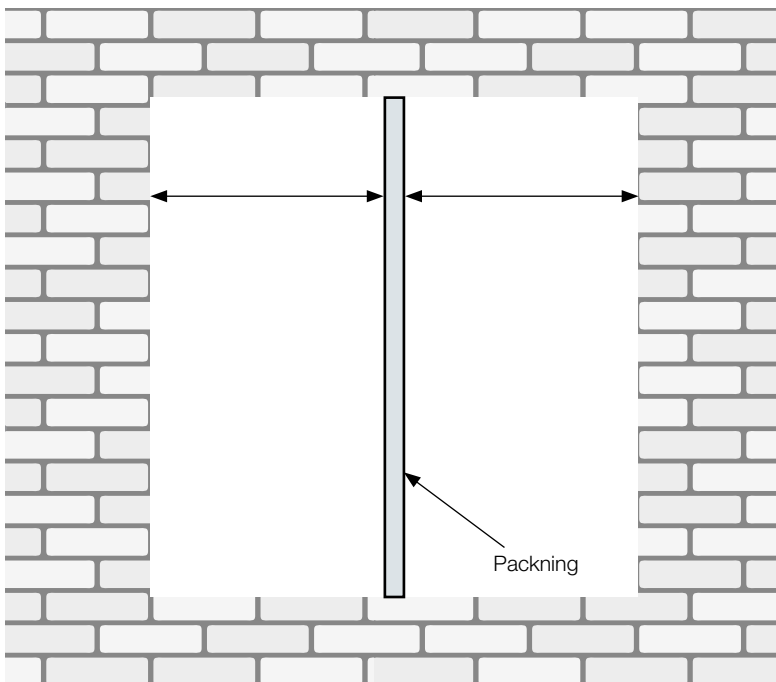

4. Fäst den medlevererade packningen på balkens plana yta mot öppningen.



CALIGO med bredd och höjd över 1600, forts.

5. Följ instruktionen för galler som delas på höjden och montera det övre och undre gallret på en sida.

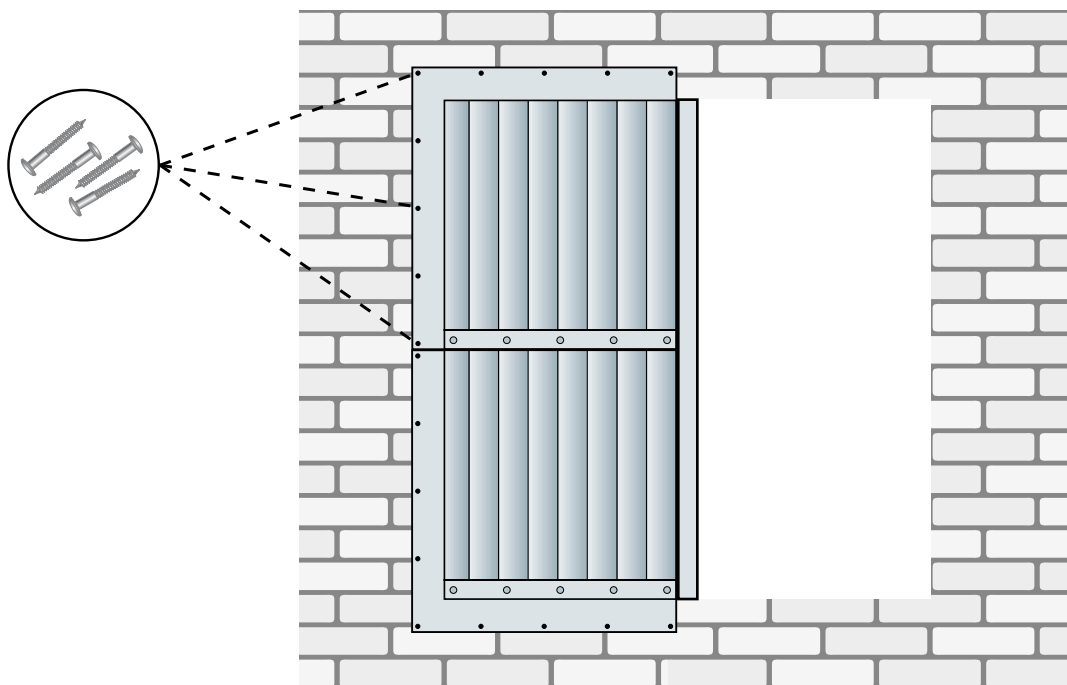

6. Montera sedan de två återstående gallren likt de tidigare. Lämna ett mellanrum på 20 mm mellan gallerpartierna.

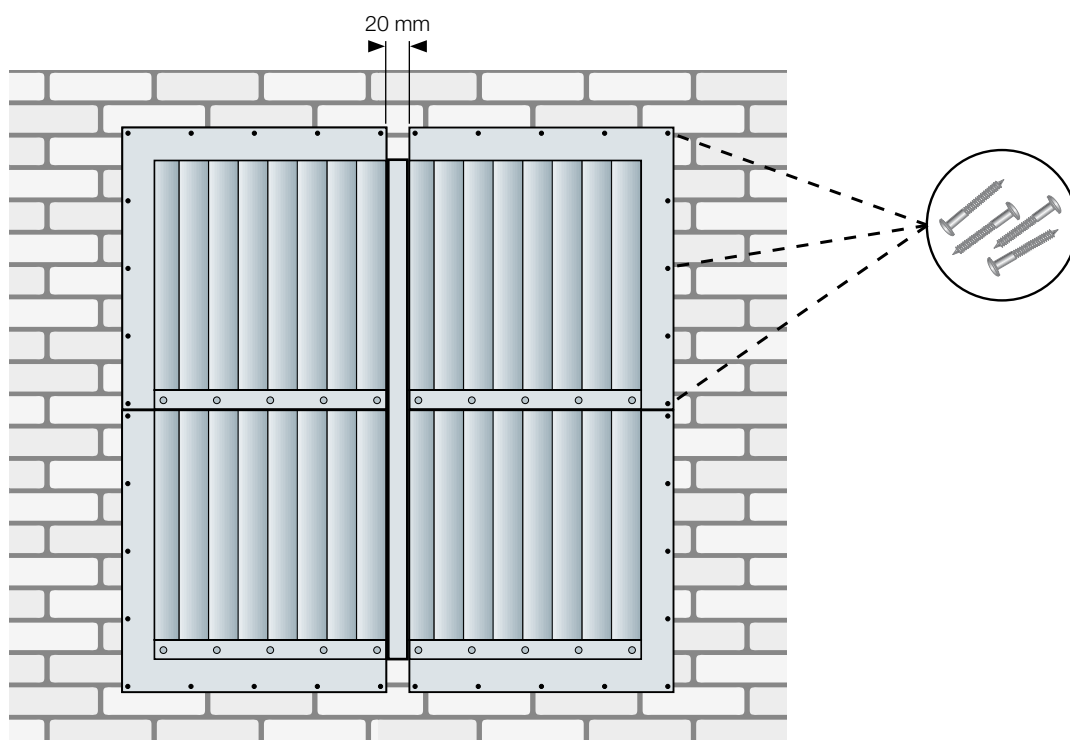

**CALIGO med bredd och höjd över 1600, forts.**

7. Montera täckplåt. Fäst den medlevererade packningen på täckplåtens baksida dvs den sidan som kommer ligga an mot gallren.

Täckplåten fästs med medlevererade långa skruvar i U-balken som sitter bakom gallren. Infästning sker då i centrum fästplåt med max cc 300 mm.

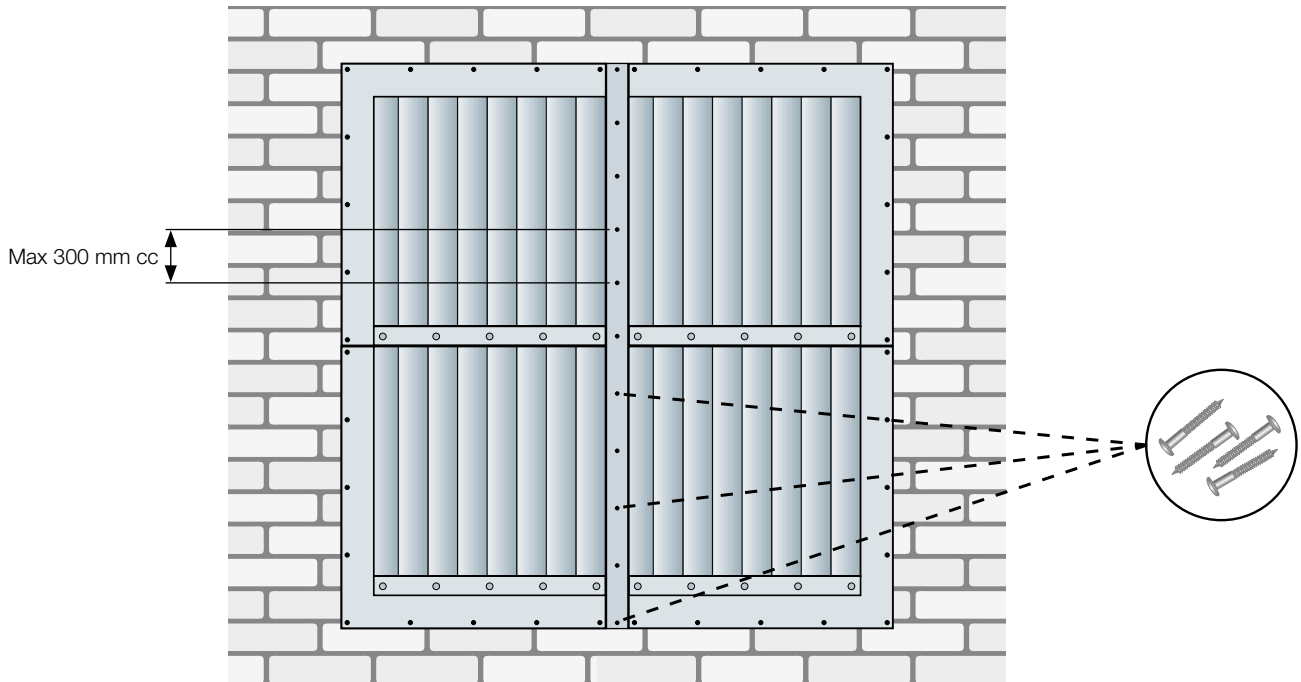

8. Täta överkanten av gallret mot underlaget med kitt.

